CD 6350.0S-CN

中文使用说明书



Küppersbusch
FÜR KÜCHEN MIT STIL

目录

1 图标的说明	3
2 安全须知	5
2.1 连接与操作.....	5
2.2 开启与操作.....	5
2.3 烤箱.....	6
2.4 家长须知.....	7
2.5 首次使用.....	7
2.6 环境保护.....	7
2.7 能源信息.....	8
2.8 用户须知.....	8
3 清洁与保养	9
3.1 产品表面.....	9
3.2 烤箱门的清洁（不包括微波炉、微烤一体机）.....	11
3.3 高温热解自清洁的烤箱（部分型号）.....	12
4 首次使用前的注意事项	12
4.1 重要建议.....	12
5 配件	13
5.1 水箱.....	13
5.2 清洁配件.....	13
6 维护	14
6.1 烤箱灯的更换.....	14
6.2 拆卸和装配烤箱门（微烤一体机除外）.....	15
6.3 拆卸和装配烤箱内门玻璃.....	16
6.4 拆卸和装配烤箱侧边支架.....	17
6.5 拆卸后部背板.....	18
7 烤箱结构	19
7.1 操作面板——触摸控制及屏显.....	20
8 基本设置	21
8.1 时钟设定.....	21
8.2 水硬度设置.....	22
9 蒸汽功能	22

9.1 烹饪功能.....	22
9.2 特殊功能.....	23
10 操作蒸箱.....	25
10.1 图标.....	25
10.2 开启蒸箱.....	25
10.3 关闭蒸箱.....	25
10.4 选择烹饪功能.....	26
10.5 运行中更改设置.....	27
10.6 运行中更改烹饪时间.....	27
10.7 自动功能.....	28
10.8 时间设置.....	28
10.9 记忆功能.....	31
10.10 童锁.....	32
10.11 演示模式.....	33
10.12 出厂设置.....	33
11 蒸汽清洁.....	34
12 除垢.....	34
13 故障原因.....	37

1. 图标的说明

我们的产品都是通过最新最好的技术来进行生产的，但是仍会有一些使用风险存在。为了更安全地使用产品，请务必仔细阅读以下内容。

某些地方会出现以下图标：

	危险！ 可能产生致命的威胁！
---	--------------------------

	警告！ 可能产生致命的威胁！
---	--------------------------

	危险！ 可能产生产品的损害！
---	--------------------------

	提示！ 注意观察产品状态，以便及时应对
---	-------------------------------

某些地方会出现以下图标：

	会产生致命伤害的用电危险警告！ 在一些部件旁会出现此图标。未经授权的专业技术人员请勿撕下该标签。
---	--



务必遵守静电放电规定及标准！

此图标标识后有该静电濒危组件及模块。切勿触碰插座上方导电体及零部件。未经授权，不熟悉 ESDs 相关规定的专业技术人员切勿执行操作。



烫伤！危险

此图标标识出现在会有高温的表面，这些表面即便是在机器已关机状态仍存在烫伤危险。

运输与包装

运输以及送货请务必确保蒸箱正确的放置在平地，方可移除包装。请务必由经授权专业技术人员进行安装。

- 检查任何运输中所可能发生的危险
- 如包装有破损或有任何运输中产生的问题，请及时联系我们



警告！

切勿将损害的电器投入使用

2. 安全须知

2.1 连接与操作

- 库博仕所配置或可选配的烤盘/炉盘是经工厂测试生产的可安全用于库博仕蒸箱产品的配件，请勿使用其他配件。
- 因库博仕产品需要通过专业工具进行零部件的拆卸及更换，请联系库博仕专业技术售后服务人员来进行拆机、移机、更换电线等事宜，请勿私自进行移动、修理以及拆机工作，以便造成一定的安全隐患或对机器造成损害。
- 必须严格遵守所在国家所规定的用电规范
- 蒸箱等的安装、维修及更换，务必在拔掉蒸箱插头，切断蒸箱电源的情况下进行
- 蒸箱的安装务必确保在完全安全的状态下进行，以避免发生不必要的情况
- 更换插头位置或电缆务必由经过授权的专业售后技术人员来操作
- 为了使蒸箱不被损坏，请在蒸箱连接电源前先确认连接数据（频率和电压）是否符合主电源的要求。电源的连接务必由经过授权的专业售后技术人员来操作
- 为了用电安全，切勿将蒸箱的主电源连接多眼插座或者延长电源线
- 请务必确保蒸箱在正确安装完成后，再使用蒸箱
- 请确保无其他独立式或嵌入式电器的电源线连接本蒸箱

2.2 开启与操作

- 请勿在蒸箱运作时让儿童靠近蒸箱
- 请勿让儿童操作或玩耍蒸箱。
- 请勿让行动不便或丧失行为能力人群（无意识、精神低下、缺乏经验或知识）以及儿童在未经监护下使用蒸箱。
- 切勿私自改装或变更蒸箱电源连接，否则将造成机器损害，严重时更会危及人身安全

-
- 如要更换蒸箱灯时，请务必确保蒸箱已关闭并断开电源连接：
 - 切断电源保险丝或
 - 完全拧开电源保险丝或
 - 拔下电源插头

2.3 蒸箱

- 蒸箱如遇故障请立即拔下电源插头
- 蒸箱如遇玻璃破损、开裂及破碎情况，请立即切断电源并立即联系经授权售后服务进行报修
- 请勿私自拆开蒸箱
- 蒸箱的维修未必由经授权售后服务专业人员来操作
- 蒸箱的所有操作务必在蒸箱门已关闭状态进行
- 除了用于家庭烹饪食物外，制造厂商不承担用于其他用途产生问题的责任
- 请务必在蒸箱已完全嵌入橱柜并安装完毕后开启蒸箱
- 请勿在蒸箱中存放油、脂肪或易燃物质的食材，一旦蒸箱运行将危及蒸箱并产生安全隐患
- 当蒸箱门开启时，请勿倚靠或搭靠压制门板，以免造成门板损坏，并危及人身安全
- 请使用烤盘或烤架烹饪食材，以便烹饪完成时能轻松取出食材，安全便捷
- 请勿将食材或容器直接放置于蒸箱炉内底部表面
- 蒸箱运转时请确保炉内底部无积水或积液，以免损害炉内搪瓷涂层
- 运行过程中请尽量小幅度打开蒸箱门，以节约能耗
- 请务必使用蒸箱专用防护手套
- 当烹饪一些汤汁较多的食材时蒸箱门板出现凝结的水珠属于正常现象

-
- 由于蒸箱到达一定高温后，内置冷却系统将进行冷却工作，即使在烹饪已经完成，蒸箱已经关机状况下，此时蒸箱发出的散热的运转音属于正常现象。

2.4 家长须知

- 8岁以下儿童以及无行为能力者若使用蒸箱，请务必在监护人的陪同及指导下进行。切勿让儿童玩耍蒸箱。儿童也务必在家长或监护人的指导下进行蒸箱的清洁和维护。
- 蒸箱在运转中表面会比较热，切勿让幼儿靠近。

2.5 首次使用

- 去除外包装及包装袋
- 请确保蒸箱已由经授权售后专业人员正确安装，完全嵌入橱柜并测试后使用蒸箱，否则后果本公司不予承担
- 蒸箱仅适用于家庭的菜肴烹饪及使用，不适用于商业用途
- 蒸箱将不能被任意改动
- 请根据当地相关条例及规范对蒸箱进行正确的防触电保护以确保电器使用安全
- 切勿将蒸箱与延长的电源线进行连接
- 切勿将蒸箱安装在洗碗机或干衣机之上，因洗碗机或干衣机所排放的蒸汽会损害蒸箱
- 请在首次使用前先清洁一次蒸箱

2.6 环境保护



- 请移除机器外包装以及废旧电器
- 请将废旧电器尽可能回收至专门电器回收点以保护环境
- 电子废弃物本身有很多可再利用的资源，将电子废弃物进行回收不仅能减少众多金属物质对人体乃至环境的损害，同时也能合理回收可用材料以降低资源浪费。回收电子废弃物前，请确保该电器已不再可用。

2.7 能源信息

根据 EN 60350-1 要求测试证明, 本产品符合欧盟 66/2014 (Eco-Design) 和 65/2014 (Energy Labelling) 规定的要求 (TUV 认证)

2.8 用户须知

- 本产品仅适用于家庭或家用型环境的使用
- 本产品不能在室外安装及使用
- 本产品仅适用于家庭烹饪, 如烤、烘焙、烧烤、煮、解冻、翻热以及干燥食材。
- 本产品仅适用于具备完全行为能力的用户, 在了解相关电器产品的安全特性情况下进行使用, 不具备完全行为能力 (包括儿童) 务必在监护人或家长的陪同及指导下进行操作
- 本产品务必在完全嵌入安装于橱柜中后进行使用, 一切在未经授权安装人员以及不当安装情况下所导致的机器损害及人身伤害, 本公司将不予承担责任
- 本产品仅适用于家庭使用, 不能用于商业用途
- 本产品不适用于安装在较热环境的房间
- 本产品的照明仅用于蒸箱的内部照明, 不作为室内照明使用
- 蒸箱门严禁作支撑、停靠等使用



本产品仅适用于以上所标明的适用用途!

3. 清洁与保养

确保蒸箱日常的清洁和保养，可以更好地保持蒸箱长久如新的状态，故请在使用蒸箱前仔细阅读本章节内容。

3.1 产品表面



警告！危险！

请勿使用蒸汽或高压清洁蒸箱，否则会产生极其严重的后果！



警惕高温灼伤！

请务必在蒸箱冷却后清洁蒸箱，以免高温灼伤！

- 每次使用后请清洁蒸箱。蒸箱使用后所残留的脏污，如果没有及时清洁，会牢固的凝结在蒸箱炉壁，不仅增加清洁难度，同时也容易留下印记

当蒸箱内部不是特别脏时，可以用一块干净的湿抹布、软刷或海绵等柔软材质的清洁工具，温水加入一些低腐蚀性清洁剂来进行清洁。随后用冷水冲洗，以避免洗涤剂残留，导致表面脱色或造成更多污渍。针对较为顽固难清洁的污渍，这里有一个清洁方法。VSR 0-FIX-C 库博仕专用清洁粉可针对微晶玻璃、搪瓷涂层及玻璃表面的清洁，可咨询经销商/代理商进行采购。

- 如果需要移除蒸箱内部支架来进行清洁，请务必在清洁后正确安装回蒸箱
- 蒸箱外部表面的清洁可以使用肥皂水或中性清洁剂进行，请务必使用较硬工具清洁金属表面，以免刮伤



严禁使用！

- 禁止使用含酒精、氯等一切含腐蚀性的化学制剂
- 研磨剂、钢丝球、不锈钢肥皂、硬毛刷、金属洗涤剂、百洁布尤其是硬面这些材料，清洁时会产生刮痕，造成积垢及表面损伤

3.1.1 对已干燥污渍的清洁

事先须浸泡使其软化，然后再用湿布进行擦拭

蒸箱使用一段时间以后，一些如番茄、过酸及盐焗的食材在频繁的烹饪后可能会导致搪瓷表面变色



警告！当心刮伤！

使用刮刀清洁一些表面污渍，尖锐锋利的刀面容易导致表面刮伤，请慎重使用

切勿用刮刀锋利的角去清除污渍；日常放置此类物件请尽量密封存放，以免伤人。

3.1.2 蒸箱清洁喷雾的使用建议



警告！

请勿拆卸炉内后壁，将喷雾喷在风扇上，此会造成 Ökotherm®烤箱清洁催化器的损坏。

蒸箱清洁喷雾会对铝、表面漆以及塑料表面造成损伤。蒸箱清洁喷雾仅适用于蒸箱内壁及搪瓷烤盘。

不锈钢镀络支架

带镀络黑色饰边的蒸箱门板及把手

- 石灰、油脂及淀粉沉积物必须立即清除，否则会影响饰面
- 该装饰配件一旦用坚硬的清洁器具或蒸箱喷雾进行清洁斗都极易损害表面，切勿使用



用一块干净的湿抹布、软刷或海绵等柔软材质的清洁工具，温水加入一些低腐蚀性

清洁剂来进行清洁。

蒸箱门板及控制按钮上的不锈钢饰面



用一块干净的湿抹布、软刷或海绵等柔软材质的清洁工具，温水加入一些低腐蚀性

清洁剂来进行清洁。



警告!

不锈钢饰面特别容易被刮损，切勿使用利器。
石灰、油脂及淀粉沉积物必须立即清除，否则会影响饰面



请每周清理不锈钢饰面，以确保其焕然一新的外观

搪瓷饰面

蒸箱内腔及烤盘

可以使用塑料海绵及水壶冲洗部件，请务必使用柔软的海绵
清洁。



建议使用库博仕 VSR 0-FIX-C。

3.2 蒸箱门的清洁（不包括微波炉、微烤一体机）

请勿使用任何金属清洁剂，钢丝刷，擦洗粉末或研磨剂清洁蒸箱门，否则可能会导致表面划伤或玻璃破碎。用温肥皂水或温和清洁剂清洁门及其配件的外部，且使用不会造成刮伤的海绵或布。

3.2.1 玻璃门

内玻璃门——镀膜



警告!

切勿使用蒸箱清洁喷雾，以免损害玻璃



建议使用库博仕 VSR 0-FIX-C。

请注意玻璃密封处的清洁

蒸箱前门及控制面板



请经常用温水及少量清洁剂擦拭玻璃

3.2.2 玻璃门

定期清洁玻璃门密封处的油脂油污，以防长时间积垢对密封材料的损伤。

切勿试图拨开密封层。

4. 首次使用前的注意事项

请务必在首次使用蒸箱烹饪前按以下步骤操作：

- 请移除所有包装纸和塑料袋、塑料封条
- 连接蒸箱，安装水箱，使用蒸汽功能运作 30 分钟
- 完成程序，待蒸箱完全冷却后打开蒸箱门。
- 请清洁蒸箱内腔和配件

初次操作会有一些气味，请保持厨房的通风良好。

4.1 重要建议

- 请勿将锡箔或煎锅等熔点低的类似产品置于炉内，以防止过度加热对炉内搪瓷涂层的损害。请勿将水倒在炉内底部，以损伤搪瓷表面。
- 当烹饪一些汤汁较多的食材时蒸箱门板出现凝结的水珠属于正常现象
- 当烹饪过程中关闭蒸箱门，会感觉和听到带有阻力的空气的声音，这是由于蒸箱的密闭性而导致的，属于正常现象
- 请勿将食材或容器直接放置于蒸箱炉内底部表面
- 制作酸奶请务必使用容器
- 请务必将带有容器（可适用于蒸箱的）的食材搁置于烤架上

蒸箱内腔两侧均安置了可抽拉烤盘的轨道

- 切断电源
- 滑轨轨道均有固定槽，以防止移动或被取出。将这些凹槽朝向蒸箱的背面，朝下放置

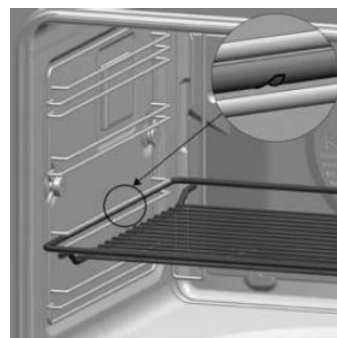

- 烤架或烤盘务必正确放置在图示位置以防止自行滑动

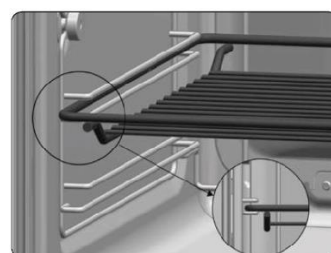

- 烤盘正面带有可易于取出的把手设计，将此面朝外放置

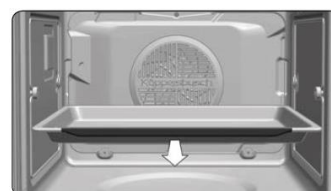

5. 配件

配置或选配了可伸缩滑动搁架的部分型号



非常重要!

可伸缩滑动搁架务必放置在高度为 2 的位置

请按以下步骤安装可伸缩滑动搁架

5.1 水箱

- 水箱隐藏在控制面板后
- 水箱容量 0.8L
- 蒸汽功能单次至少需要 0.25L

5.2 清洁配件



非常重要!

切勿将伸缩滑轨放入洗碗机中清洗，会将其滑轨中润滑油清除，引发推拉不畅等问题。

6. 维护

6.1 蒸箱灯的更换



非常重要!

更换蒸箱灯前请务必切断蒸箱主电源。

蒸箱灯务必选择可受热达 300°C以上高温的灯, 所以请务必联系品牌售后进行预订配件及更换等相关事宜。

6.1.1 更换侧面灯泡

- 将支架固定旋钮 (A) 向外旋开后取出滑轨支架

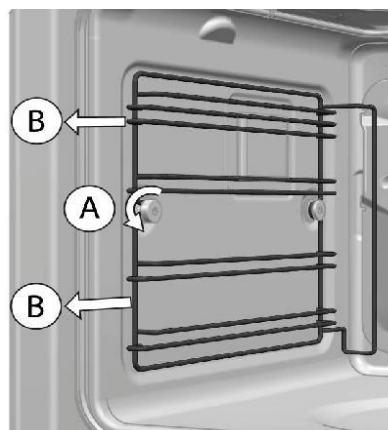

- 使用工具卸下灯罩
- 更换灯泡
- 正确安装后, 盖上灯罩

蒸箱灯务必选择可受热达 300°C以上高温的灯, 所以请务必联系品牌售后进行预订配件及更换等相关事宜。

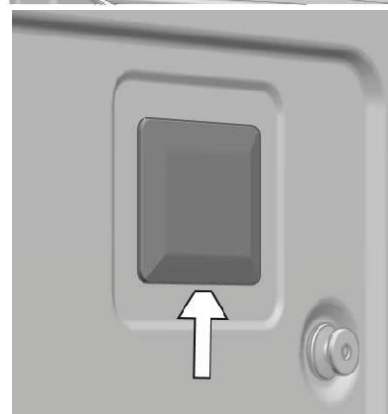

6.1.2 更换顶部灯泡

- 拧下玻璃灯罩
- 更换灯泡

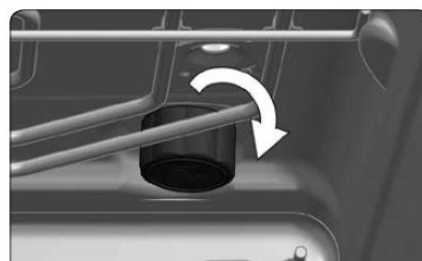

6.1.3 更换 LED

请联系品牌售后服务人员

6.2 拆卸和装配蒸箱门



警告!

微烤一体机的门板更换请务必由品牌售后技术人员操作!

为了更好地清洁蒸箱内部及一些较为难清洁的地方，可以将蒸箱门拆卸下来。

6.2.1 铰链在箱体上的门板拆卸

拆卸门板

- 蒸箱门完全打开
- 转动门门锁住铰链
- 向下拨动铰链上的锁扣（按图示）
- 将门回关至锁的位置（按图示③）
- 双手紧握门板两侧，斜上方向轻提（按图示④）



装配门板

- 双手紧握门板两侧，斜下方向将门板铰链接口对准铰链臂插入（按图示⑤），然后将门板向下尽可能完全打开（按图示⑥）。
- 再将蒸箱门完全关闭
- 铰链上锁扣向内扣紧（按图示）

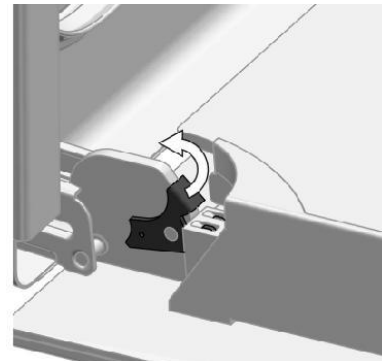
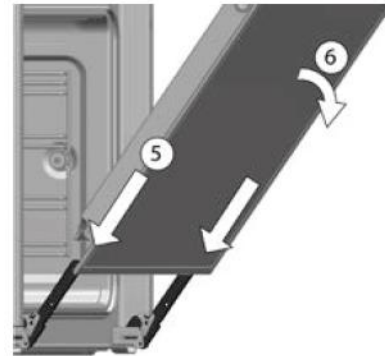



警告!

请确保门完全插回，否则会导致铰链受阻，门板无法正常使用。



如果铰链锁扣比较紧，难以扳开，请用一些例如平口螺丝刀类的工具辅助。

6.2.2 铰链在门板上的拆卸

- 蒸箱门完全打开
- 转动门门锁住铰链
- 向下拨动铰链上的锁扣（按图示）
- 将门回关至锁的位置（按图示③）



6.3 拆卸和装配蒸箱门内玻璃

根据不同型号的产品，蒸箱门板内会有含 2、3 或 4 层玻璃的情况。

组装：部分型号的多层玻璃门板外包了不锈钢包边，此类不适用于拆卸内部玻璃。



注意!

如果拆卸蒸箱门上的玻璃门板，请始终在铰链处于锁定位置时进行。否则可以造成玻璃损坏。



为防止出现这种情况，请按照上一节中的说明

拆卸玻璃门板。

- 手指按压玻璃门板两侧的按钮（按图示）
- 按住按钮并同时拉出顶部的塑料密封（按图示）
- 抽出内玻璃，使用玻璃清洁剂或洗洁剂，软布清洗

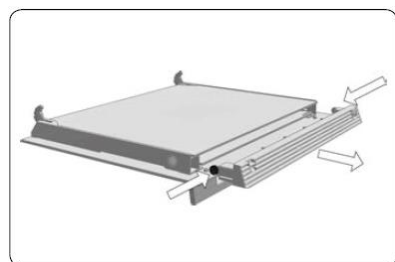
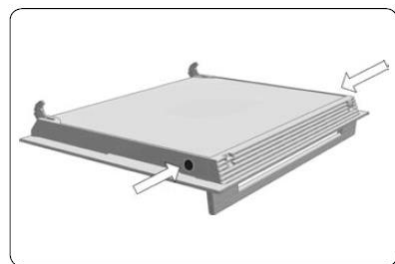



注意!

注意玻璃板在移除玻璃板时的顺序和位置，因为它们必须在完成清洁后以相同的顺序和位置重新组装。

- 清洁完成后，将第三层玻璃，以印刷字“TERMOGLASS”字样朝上位置放置。(按图示)

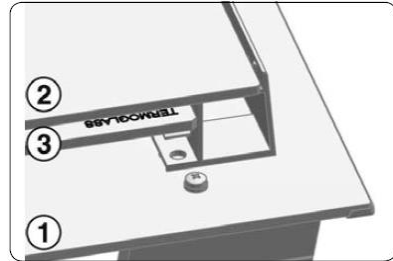

- 热解蒸箱为第三、第四层 (按图示)
- 第二层为印刷字朝内的放置 (按图示)
- 重新盖上塑料密封盖，确保密封盖两端的卡舌正确卡入卡槽位置

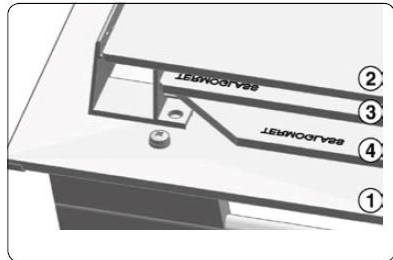

注意!

切勿在蒸箱内门完全安装前开启蒸箱。

6.4 拆卸和装配蒸箱侧边支架

两边支架各 12 级，按从上至下顺序，第一层在最底部。

拆卸

- 尽可能完全打开蒸箱门
- 将蒸箱内所有配件取出
- 将支架固定旋钮 (A) 向外旋开，取出支架的固定 (B)
- 拉出两边支架
- 将后部的螺母插入后部缺口
- 将前部螺母 (C) 固定在支架的前部槽口中
- 调节螺母 (D) 直至完全安装完成

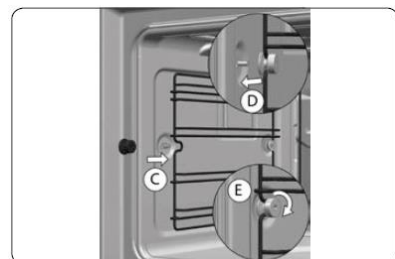
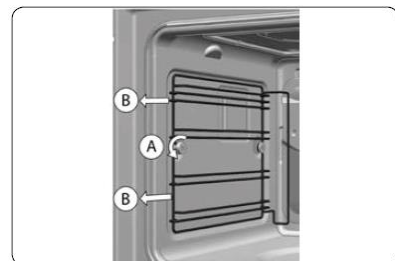

6.5 拆卸后部背板



请务必在拆卸两边支架后再拆卸背板

- 按图示先拧下底部 4 个螺丝 (A) 然后再拧下顶部的螺丝 (B)

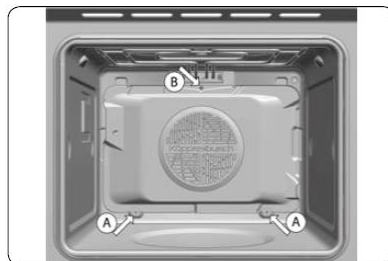

重新安装背板请根据以上步骤反顺序安装



注意!

为了安全考虑, 切勿在未安装背板的情况下使用蒸箱

7. 蒸箱结构

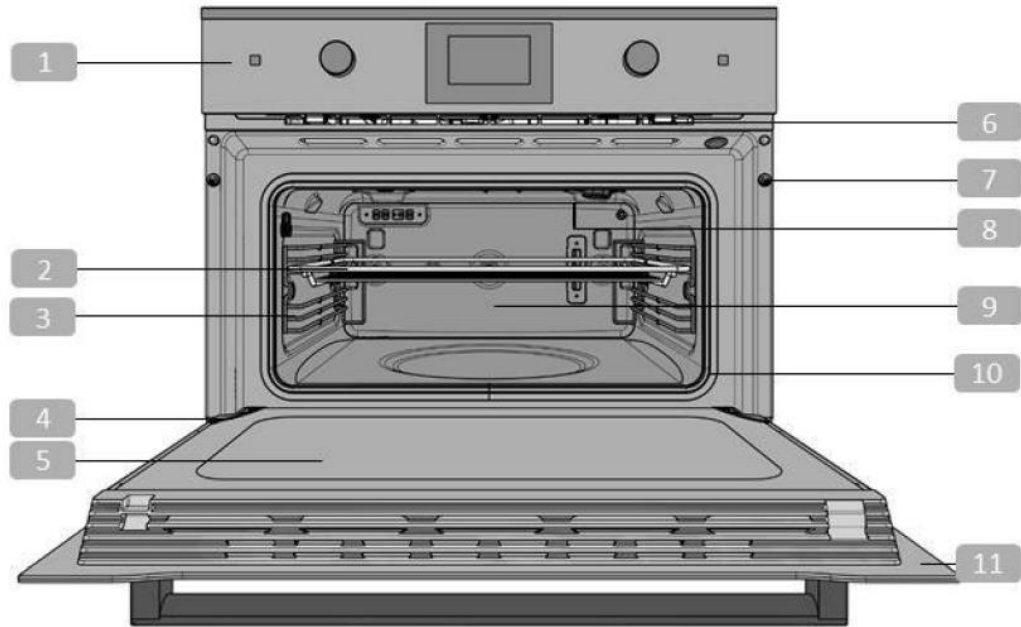

标准配件

无孔深盘 1 个

有孔滴盘 1 个

1. 控制面板
2. 烤架
3. 层架
4. 铰链
5. 内玻璃门
6. 散热孔
7. 固定孔
8. 灯
9. 炉内后壁
10. 密封圈
11. 门

7.1 操作面板——触摸控制及屏显

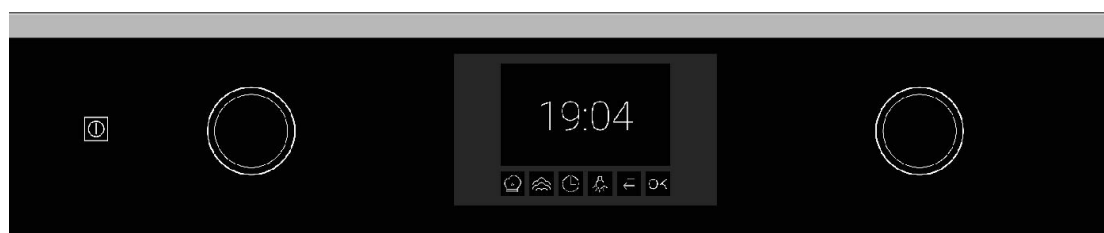

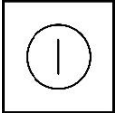
- | | | | | | |
|---|---|-------------------------------------|---|---|--|
|  | 1 | ON/OFF 键
电器的开关键 |  | 5 | 开关灯键
激活长时亮点, 按此键长达 3 秒以上, 重复取消 |
|  | 2 | 自动菜单键
选此键进入自动菜单 |  | 6 | 返回键
按此键返回上一步操作 |
|  | 3 | 记忆键
按此键访问已保存的自
设程序 |  | 7 | OK 键 (选择/确认)
按此键开始程序 |
|  | 4 | 时钟/计时键
按此键选择时钟/计时相
关功能 |  | 8 | 左旋钮
选择功能和程序 |
| | | |  | 9 | 右旋钮
选择设置 |

*根据型号

8. 基本设置

8.1 时钟设定

请在蒸箱第一次接电及使用前先设定时钟。第一次接电开机后，屏幕会跳闪“12:00”字样。

□ 旋转左旋钮选择时钟

□ 选择右旋钮选择分钟

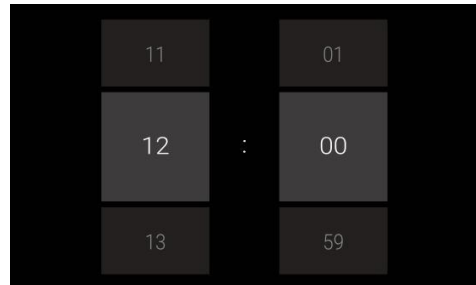

□ 按  键确认。如需选择时钟显示样式，选择右旋钮来选择标准时钟或复古时钟样式。

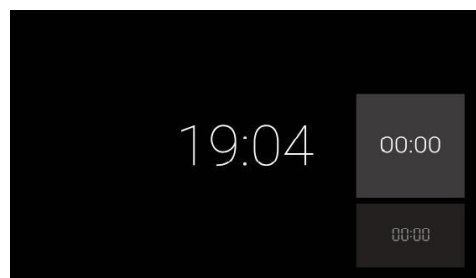

□ 按  键确认。

□ 此时烤箱会发出声音提示，并进入待机状态，屏幕此时显示已设定的时钟。

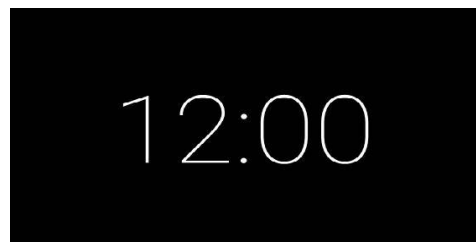

如需重新设定时钟：

烤箱在未开启状态，按  键 3 秒直到屏幕显示时钟设定状态。

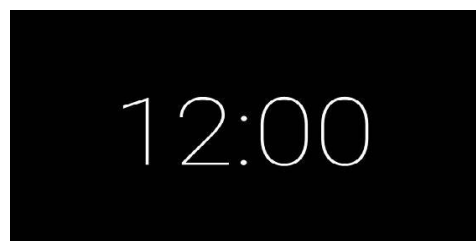

□ 旋转左旋钮选择时钟

□ 选择右旋钮选择分钟

□ 按  键确认。

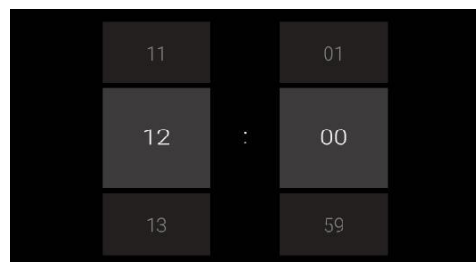

- 可以用右旋钮选择标准时钟或复古时钟样式，

按  确认。

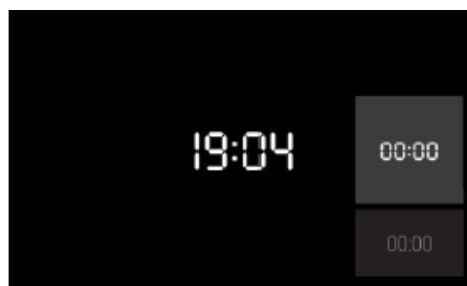

此时烤箱会发出声音提示，并进入待机状态，屏幕
此时显示已设定的时钟。

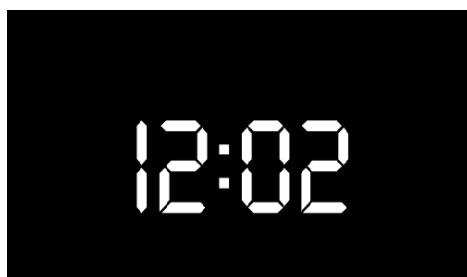

8.2 水硬度设置

- 请设置水硬度级别
- 用右旋钮选择水硬度并  确认
- 也可以稍后进行设定



9. 蒸汽功能

功能根据型号

9.1 烹饪功能

蒸汽烹饪

100%柔和蒸汽，给食物最柔和的烹饪方式，适合米饭、蔬菜和鱼类



组合蒸汽烹饪

50%的蒸汽结合 50%的热风，适合烘焙、布丁、舒芙蕾等的烹饪



辅助蒸模式

75%的热风辅助以 25%的蒸汽，很好保持了食材水份，最为适合烹饪面



包、蛋糕和糕点，以及肉类和家禽。

低温慢煮

真空真空烹饪是用蒸汽产生恒定的温度来烹饪真空包装的食物，你可以像专业厨师一样使用真空蒸汽烹饪程序。



翻热

蒸汽与热风的结合更好地保留了食物原有的新鲜口感



9.2 特殊功能

功能根据型号

蒸汽解冻

柔和的蒸汽解冻食材



婴儿器皿消毒

这个功能是用来给婴儿奶瓶等物品消毒的。消毒前请务必将器具拆分，一般一次程序在 12 分钟，待程序完成请至少等待 4 分钟以上以确保器具冷却并取出烘干。



融化

根据菜单，该功能可进行融化食材的烹饪，如巧克力类



蒸汽保温



蒸汽清洁



手动喷射蒸汽

可在程序运行时设置蒸汽喷射，并更改其强度与持续时间



自动蒸汽喷射

程序运行前设置该功能，有四挡可选



蒸汽保鲜

需要一个带盖子的容器，放在有孔深盘上，在同一时间对预先准备好的水果进行消毒，大约 20 分钟时间。



蒸汽榨汁

首先要清洗蔬果、去核，随后放在有孔深盘上。一般 100°C 情况下程序需要 40-80 分钟，取决于果蔬本身，如苹果、梨或树莓这类时间上可能更短。



蒸汽酸奶

根据食谱制作酸奶



消毒

将物件分拆进行消毒，根据物件数量选择消毒时间



发酵

将面团放置在足够大的容器中并放进蒸箱，根据菜谱选择发酵的温度和时间



加热毛巾

将毛巾卷起放入深盘中，选择该程序



10. 操作蒸箱



风扇的启动和关闭是根据所选程序而定的

10.1 图标

按下按键，面板持续打开，待达到最大打开角度后，可手动打开面板。

- 水箱已空，请填写并开启程序
- 水泵将余水抽回水泵，请倾倒水箱水

见右上角图标的时候表明，此时水泵正在抽余水会水箱，此时如果打开面板，该程序会被中断，故在此图标消失之前，请勿操作。



注意！

请务必小心打开蒸箱，以免蒸汽过烫不安全，最好的方式是先打开一点小角度。

蒸箱门下方有滴水通道，请在每次程序结束后，擦除水珠。

请务必每次在使用有空深盘时下方再放置一个滴盘，以收集余汁或水

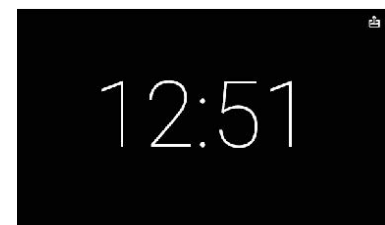
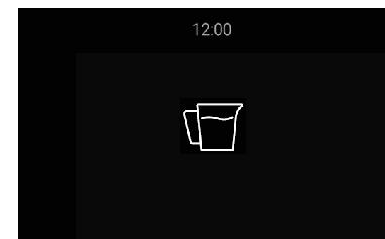
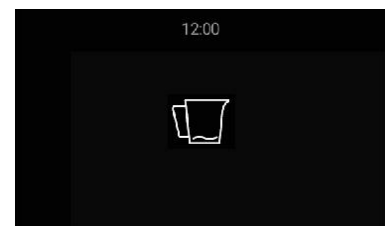
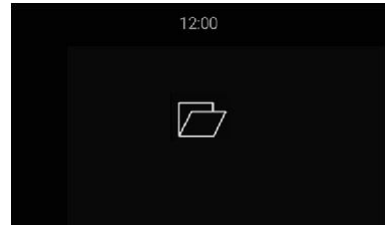

10.2 开启蒸箱

按  打开蒸箱，选择程序进行运行。如果打开后无任何操作，几秒后蒸箱自动回到待机状态。

10.3 关闭蒸箱

按  关闭蒸箱

10.4 选择烹饪功能





请务必确保水箱内填充了充足的净水。

请务必每次在使用有空深盘时下方再放置一个滴盘，以收集余汁或水

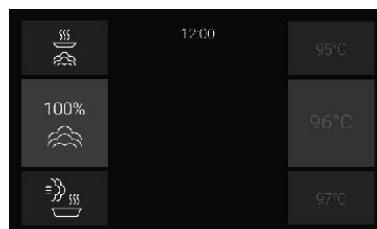
- 按  打开蒸箱
- 旋转左边旋钮选择烹饪程序



- 按右边旋钮或按  确认
- 旋转右边旋钮选择烹饪温度，按  确认

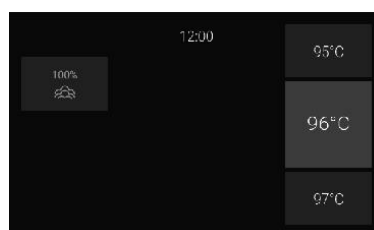

此时屏幕上会显示您的设定的预览，您同时还可以更改时间设置的持续时间或结束时间

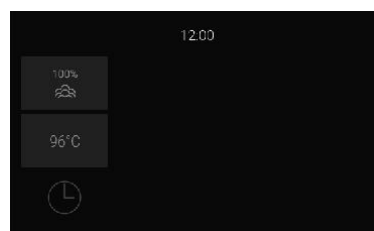

- 按  确认
- 当程序结束时，屏幕会出现排水图标（见图标章节）该图标表明此时水泵正在抽余水回水箱，此时请勿操作蒸箱或打开面板取出水箱
- 当排水完成，水箱指示灯亮
- 此时请将水箱水清空
- 放回水箱并关闭面板

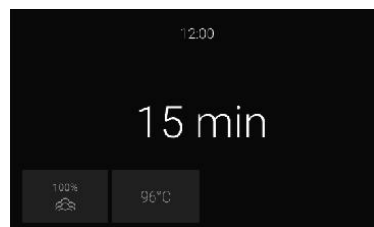





运行过程中如水箱水已空，程序会中断，屏幕提示水箱已空。取出水箱重新注满净水并安装回蒸箱，关闭面板。蒸箱在过一些时间后自动再开始。如果水箱提示一直没有消失，请检查是否正确安装了水箱。

10.5 运行中更改设置

- 旋转右边旋钮选择烹饪温度，按  确认

如未确认，程序根据之前设定自动运行

10.6 运行中更改烹饪时间

- 按  键
- 旋转右边按钮选择 ，按  确认
- 旋转右边按钮选择烹饪时间，按  确认



更改设置务必按 OK 键确认，否则程序 8 秒后自动回到最初设置运行



10.7 自动功能

10.7.1 选择自动功能



请务必确保水箱内填充了充足的净水。

请务必每次在使用有空深盘时下方再放置一个滴盘，以收集余汁或水

- 按  键打开蒸箱
- 按  进入自动菜单
- 旋转左边旋钮选择烹饪程序，
- 按右边旋钮或按  确认

此时屏幕上会显示您的设定的预览，此时所显示的温度和时间都是出厂预设的，您也可以根据情况进行重设

- 将食材放入蒸箱
- 按  确认

当程序结束时，屏幕会出现排水图标（见图标章节）

该图标表明此时水泵正在抽余水回水箱，此时请勿操作蒸箱或打开面板取出水箱。当排水完成，水箱指示灯亮，此时请将水箱水清空，放回水箱并关闭面板



注意！

打开蒸箱会有蒸汽溢出，请站在原理蒸箱的位置，留出一定的安全距离



运行过程中如水箱水已空，程序会中断，屏幕提示水箱已空。取出水箱重新注满净水并安装回蒸箱，关闭面板。蒸箱在过一些时间后自动再开始。如果水箱提示一直没有消失，请检查是否正确安装了水箱。

10.8 烹饪时间设定

10.8.1 烹饪用时设定

在自动程序中，烹饪时间是预先设定的，但可以修改。烹饪功能没有默认时间，您可以在烹饪过程之前或过程中设定烹饪时间

- 选择  键进行操作

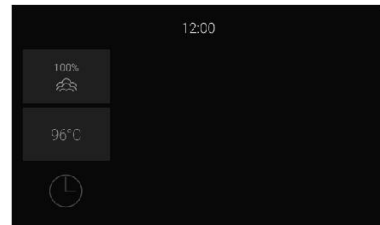

- 选择烹饪用时  功能，按  键确认

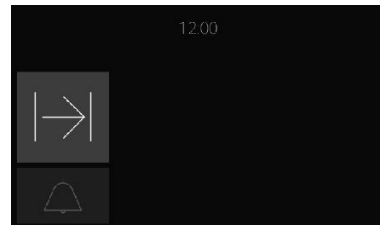

- 旋转右边旋钮设定用时，按  键确认

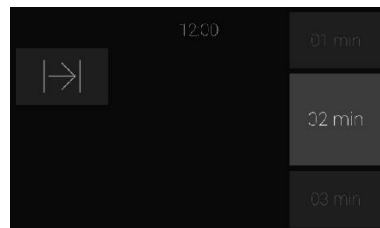

转右边旋钮设定烹饪结束时间（当确认建议的结束时间，

程序将立即根据设定开始），按  键确认

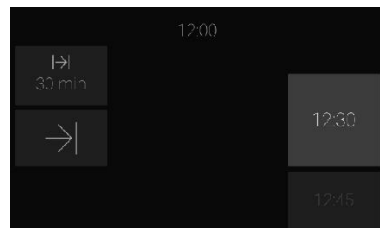



- 设定的程序此时会在屏幕上显示



当程序达到设定时间，烤箱会自动关闭并发出提示音，按  键关闭提示音。烤箱此时显示时钟并进入待机状态。

10.8.2 更改时间设定

- 选择  键进行操作

-
- 选择烹饪用时  功能，按  键确认
 - 旋转右边旋钮更改烹饪时间
 - 将旋钮旋转至“0”以清除时间设定
 - 按  键确认

下一步需要设定烹饪结束时间。确认建议烹饪结束时间以立即开始程序。当您更改烹饪结束时间的设定后，烹饪程序也将延迟开始（请见 11.6.3）

（当烹饪程序的烹饪时间也设定，将不需要操作此步骤）

- 按  键确认





如果您在上一步已清除了烹饪时间，则无需再设置

设定的程序此时会在屏幕上显示

- 按  键确认，程序启动



当程序达到设定时间，烤箱会自动关闭并发出提示音，按  键关闭提示音。

烤箱此时会显示时钟并进入待机状态。您可以在待机模式下按  来更改预设烹饪时间或完成时间。按照上述步骤更改烹饪时间和完成时间。

10.8.3 预约烹饪结束时间（仅在开始烹饪前设定）

可以组合设定烹饪用时和烹饪结束时间来预约烹饪结束时间。首先设定烹饪用时按  键确认（请见 11.6.1），再根据所需设定您希望结束的时间来进行预约。

- 选择  键功能

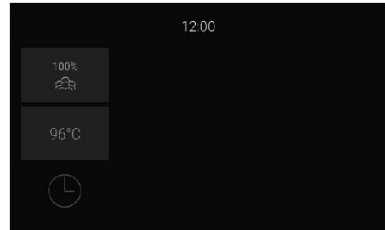

- 选择烹饪用时  功能，按  键确认

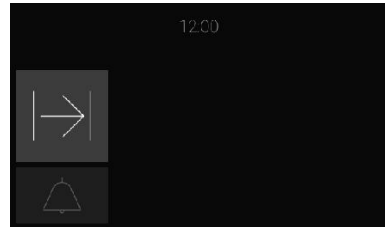

- 旋转右边旋钮更改烹饪时间，按  键确认

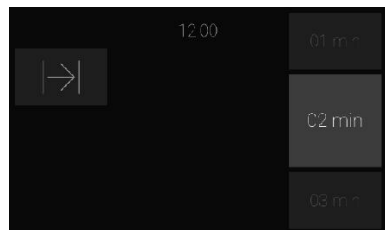

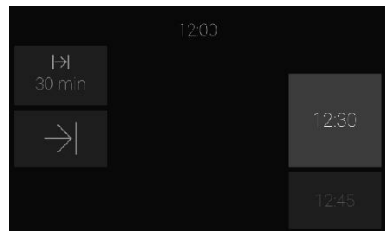

- 再次旋转右边旋钮更改烹饪结束时间，按  键确认。
(在烹饪过程中设置烹饪时间时，不再需要执行此步骤)



设定的程序此时会在屏幕上显示

- 按  键确认设定。屏显会跳转至时钟显示并延迟程序至预约时间开始运转。

当程序达到设定时间，烤箱会自动关闭并发出提示音，按  键关闭提示音。烤箱此时显示时钟并进入待机状态。

-  注意！您可以通过按  键清除烹饪程序，此时烤箱会发出提示音，所显示的结束的烹饪时间也将被熄灭。



10.8.4 设置计时提醒

- 在待机模式下按  键

选择右边旋钮设定时间，按  键确认。烤箱返回待机模式。





当到达设定提醒时间，烤箱会发出提示音，按  键关闭提示音。

更改计时提醒时间

- 在待机模式下按  键
- 选择右边旋钮设定时间
- 选择右边旋钮至“0”清除时间
- 按  键确认，烤箱返回待机模式

10.8.5 烹饪程序中设定计时提醒

烹饪过程中设定计时器犹如设定闹铃，这样能很好地帮助您在烹饪过程中对食材进行一些额外的特殊处理，如加料等。

- 烹饪程序进行时，按  键进入设定预览
- 旋转左边旋钮选择计时功能  ，按  键或旋转右边旋钮
- 旋转右边旋钮设定时间，按  键确认。

此时屏幕跳转至烹饪程序设定预览，时钟设定此时会出现在屏幕上。当到达设定时间，烤箱会发出提示音，按  键关闭提示音。



注意！计时器与所设定烹饪时间无关，并不影响程序的进行。

10.9 记忆功能（部分型号）

烤箱具备记忆存储功能，可存储客户自设定的烹饪程序和自动菜单。

10.9.1 存储自设菜单



- 选择一个功能或自动菜单

-
- 设定所需的烹饪设定（重量、温度、时间）

- 按住  键直至屏幕显示记忆功能设定。

此时菜单可以存储至 ，方便今后的使用操作。

10.9.2 开启自设菜单

- 在初始屏幕时按  键进入记忆菜单，打开所存储的菜单
- 按  键并立即唤醒  菜单，自动功能开启
- 按  键开始烹饪





注意！记忆菜单可以通过上述步骤进行更改，按  键之道提示音响起，新设定内容将覆盖之前的记忆。

10.10 童锁

童锁功能是为了防止烤箱运行过程中儿童随意地更改烤箱设定，一旦开启此功能，按其他任意键无效

10.10.1 开启童锁

- 无论是烤箱运行中还是关闭状态都可以开启童锁功能
- 同时按住  键和  键 3 秒以上直至出现  图标，系统发出提示音，表示童锁已开启。





10.10.2 关闭童锁

- 同时按住  键和  键 4 秒以上直至  键熄灭，童锁关闭。



高温热解烤箱系列具备双倍保护：当开启童锁功能，烤箱门将被锁定无法打开。



10.11 演示模式

- 同时按住  键和  键 3 秒以上直至出现  图标，系统发出提示音，演示模式开启。
- 关闭提示模式则同样按住两个按键 4 秒以上直至  熄灭，系统同样会有提示音表示演示模式关闭

10.12 恢复出厂设定

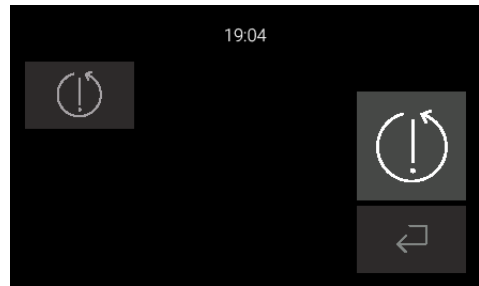

- 同时按住  键和  键 3 秒直至屏幕出现右边屏幕



- 旋转右边旋钮，选择  键， 键确认
烤箱所有设置将还原出厂设置

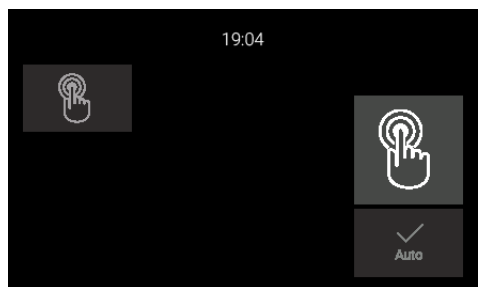

- 同时按住  键和  键 3 秒钟直至出现右边屏幕



- 旋转右边旋钮选择自动确认  或手动确认  确认
-  键确认

此时烤箱返回待机显示。



手动确认每一个步骤都需要确认进入下一步。

而自动确认则是 8 秒后自动设定，当激活自动确认时，您也可以按  键设定。（出于安全原因，所有用于加热烤箱的过程都必须通过  进行确认）

11. 蒸汽清洁



请准备 50%清水+50%醋的混合液体，并静置一段时间。此时水箱充满 0.5L 净水，随后根据步骤进行操作

- 按  打开蒸箱
- 旋转左边旋钮选择清洁程序，按  确认

- 旋转右边旋钮选择“开始”，按  确认

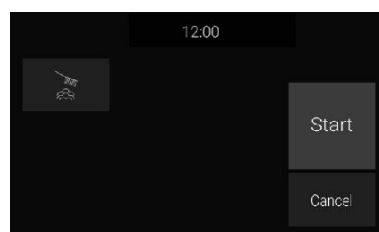
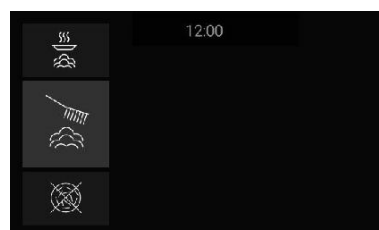

蒸箱开始清洁程序

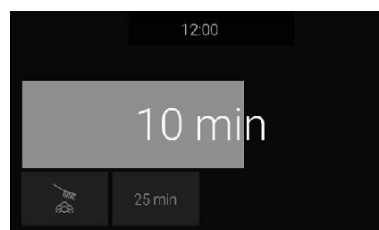

当程序全部结束，水泵抽回余水，倾倒水箱。打开蒸箱的门并等待 4-5 分钟，待内部冷却后，拿干净的抹布擦拭炉内



12. 除垢

蒸箱在运转一定时间和周期后，请务必对其进行除垢，以避免管理凝积水垢。

当蒸箱提示除垢，有两种类型信息：

1. 建议除垢
2. 必须除垢

该信号图标会持续出现，待您完成除垢程序后消失

- 按  打开蒸箱
- 旋转左边旋钮选择除垢程序，按  确认



- 旋转右边旋钮选择“开始”，按  确认

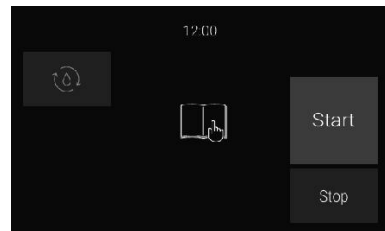

此时屏幕显示水箱图标

- 水箱注入 0.5L 净水
- 安装水箱并关闭面板，按  确认

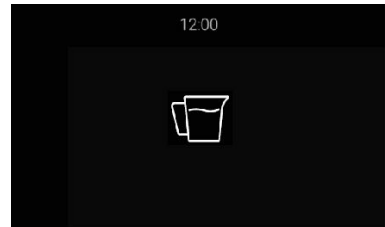

- 除垢程序需要两次填充水箱周期

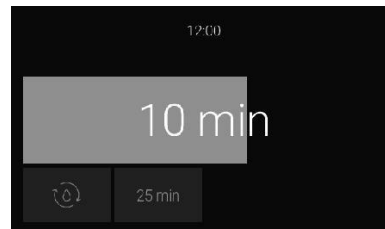

- 当运行完成第一个周期后，水箱图标会再次显示

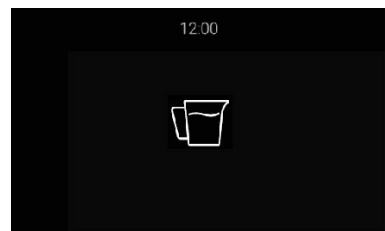

- 安装水箱并关闭面板，按  确认

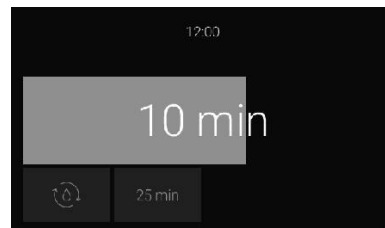

- 水箱重新安装后，冲洗过程自动启动

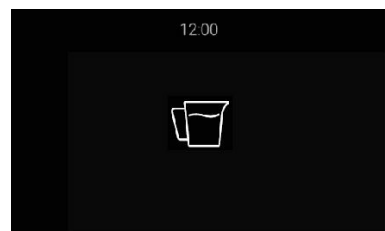

-
- 设备开始第二个冲洗周期

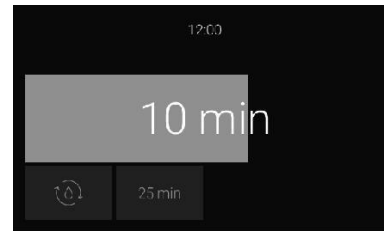

当程序全部结束，水泵抽回余水，待结束后取出水箱用清水清洗，随后安装回蒸箱

13.故障原因



一旦发生问题或出现故障，请务必联系品牌授权专业售后人员上门检查！

若您的机器发生故障，可以参照以下信息进行查看和解决，若还是无法解决或问题不在此列表，请务必拨打品牌售后服务热线或联系您的购买方取得售后服务：

问题	解决
烤箱不加热	开启烤箱
	设置所需时间
	确认是否设定都按正确步骤操作
	在“自动关闭”章节查看所有信息
	检查童锁
	小心关闭烤箱门
	检查电源连接是否完好，或联系专业售后人员上门检查电源
灯不亮	更换灯泡
按键点不亮	检查主电源是否已连接？
	家中总电源是否工作正常？
	是否停电？
	童锁功能是否已开启？
部分或大部分按键失灵，而灯可以点亮	切断主电源 15 秒后再连接开启烤箱，可重复操作，按键会自动调节
切断电源后再开启，部分或大部分按键仍失	重复上述步骤仍无效，请联系专业售后人员

灵	上门检查
烤箱门出现裂痕	切断烤箱电源，并联系专业售后人员
烤箱门密封圈损坏	<p>更换密封条，见《更换密封圈》</p> <div style="border: 1px solid red; padding: 5px; background-color: #f0f0f0;">  <p>如烤箱门密封条已损坏， 切勿使用烤箱！</p> </div>
浓重的味道	更换 Ökotherm®烤箱空气清洁催化器，见更换《烤箱空气清洁催化器》
屏幕显示 F111	尽可能将 KT 传感器插入插座
错误代码	切断主电源，再开机关机
	仍出现错误代码，请联系专业售后人员上门检查
食物和烤箱内部出现大量蒸汽和冷凝水	烹饪程序运转完成后，请务必在 15-20 分钟内及时取出食物，切勿留在烤箱内